

Sil-block® |
 Silenziatore per fori di ventilazione

Progettare il silenzio

Progettare il silenzio nel rispetto delle più recenti norme acustiche

Sil-block® è un silenziatore per i fori di ventilazione brevettato che soddisfa i requisiti richiesti dall'art.2 del D.P.C.M. del 5/12/1997 (norma per la Determinazione dei requisiti acustici passivi degli edifici). Tale norma ha l'obiettivo di **tutelare l'ambiente abitativo dall'inquinamento acustico** affrontando la problematica del rumore dell'ambiente esterno e del suo impatto sulla vita di tutti i giorni all'interno degli edifici civili.

Sil-block® può essere installato in qualsiasi tipologia di edificio esistente (con un intervento murario che interessa solo il lato interno) o di nuova costruzione contribuendo a rendere più confortevoli **abitazioni, strutture ospedaliere, scolastiche, alberghiere.**

Perché Sil-block® ?



Autoportante

Sil-block® è un silenziatore per fori di ventilazione che si sostituisce al mattone in fase di costruzione e questo rende l'**installazione più semplice, veloce ed economica. Non si deforma** ed è incombustibile, esattamente come un mattone.

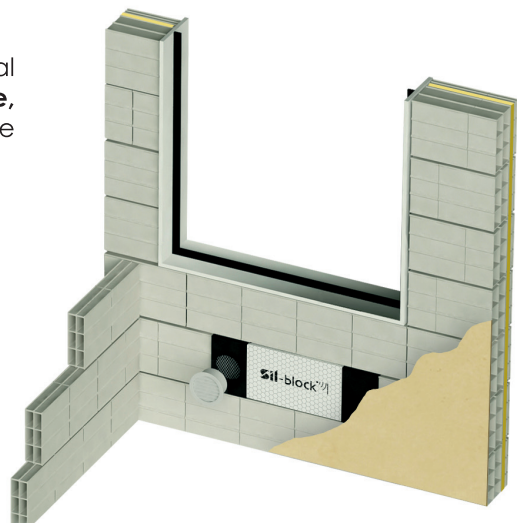
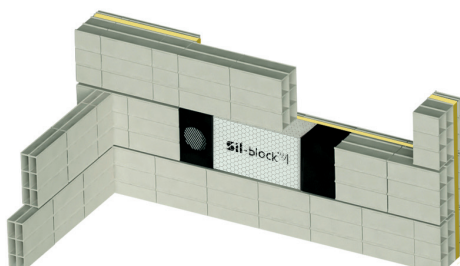
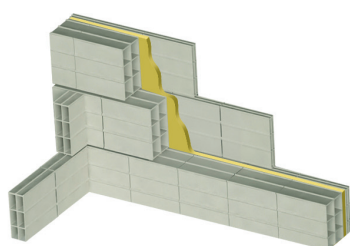

Elevato isolamento acustico

Sil-block® ha un **valore d'isolamento acustico $D_{n,e,w}=51$ dB**, superiore a quanto previsto per legge. Il valore d'isolamento acustico è certificato secondo Norma ISO140-10 dall'Istituto CSI Certificazione e Testing (Test Report N° 0124/DC/ACU/06 del 15/01/2007).

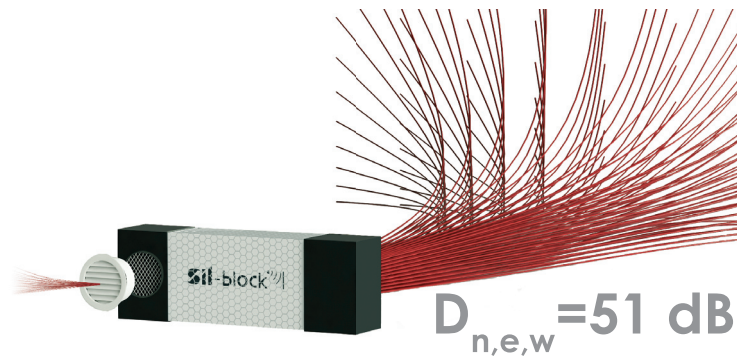

Compatto

È **compatto anche nel packaging**. 24 Sil-block® su un solo pallet con una drastica riduzione dei costi di trasporto e stoccaggio.

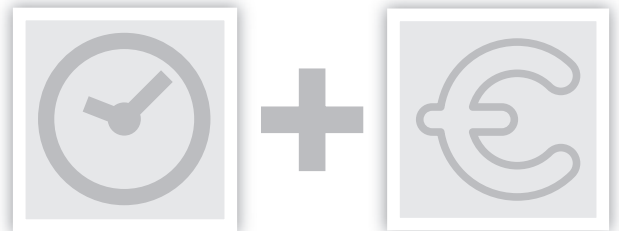

Universale

Sil-block® è **adatto a qualsiasi spessore di parete** grazie al foro compatibile con i comuni tubi di raccordo.

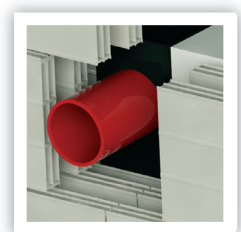
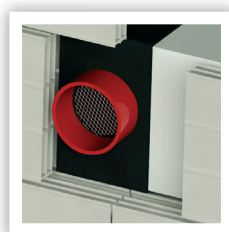
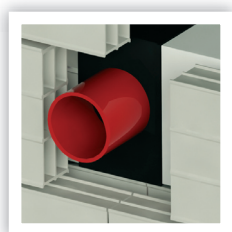
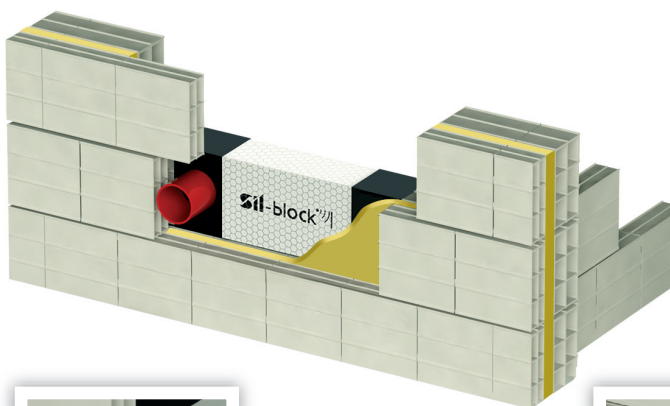

Griglia protettiva interna

La **griglia protettiva interna** impedisce l'accesso ad animali e calcinacci in fase di costruzione.

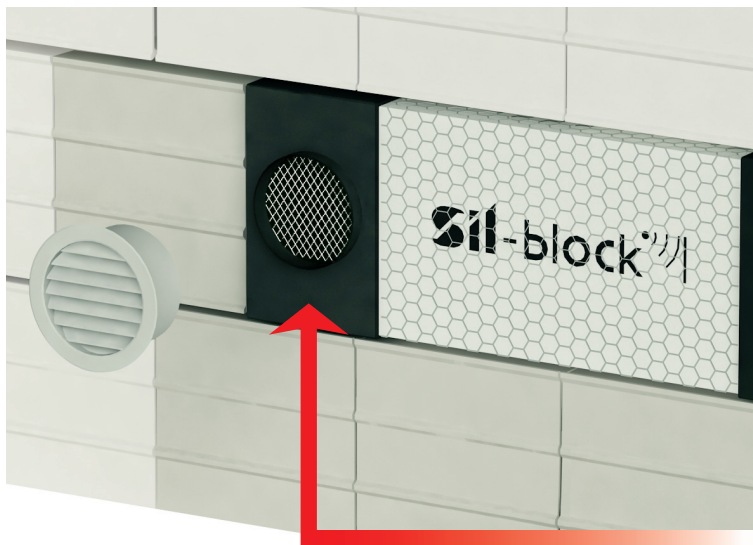

Scheda Tecnica

Sil-block® è costituito da una struttura metallica zincata al cui interno è alloggiato il silenziatore in materiale incombustibile che mantiene inalterato nel tempo l'elevato coefficiente di assorbimento acustico. Il passaggio d'aria ha una sezione netta superiore a 100 cm², nel rispetto le norme di ventilazione dei locali ad uso cucina.

Sil-block® è un prodotto brevettato

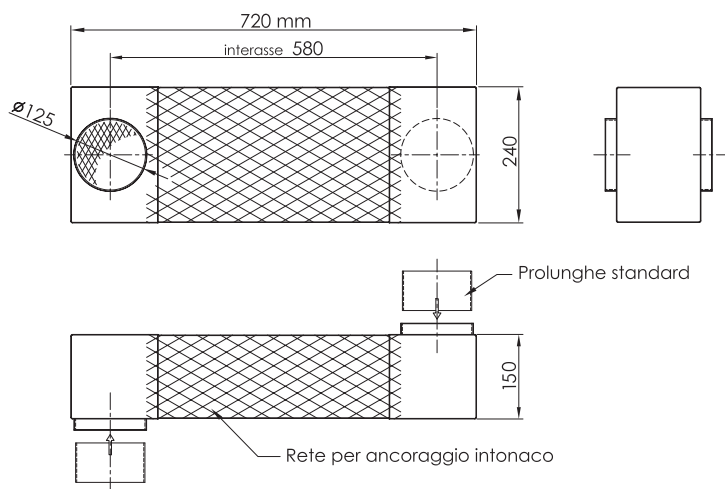

distributore / agente